



COMAP

6803P

DESCRIPTION

Tête thermique liquide, associée à un robinet thermostatique (RTH) de Comap, la 6803 régule précisément la température de chaque pièce et procure des économies d'énergie.

VERSIONS

Connection au corps

M28

AVANTAGES

- Élément liquide de très bonne qualité
- Très bonne variation temporelle : 0.34

APPLICATIONS

Pour des applications standard de chauffage à eau chaude, avec une température de la pièce comprise entre 7° et +28°C.



016

Marquage certifié
selon En 215

CONCEPTION

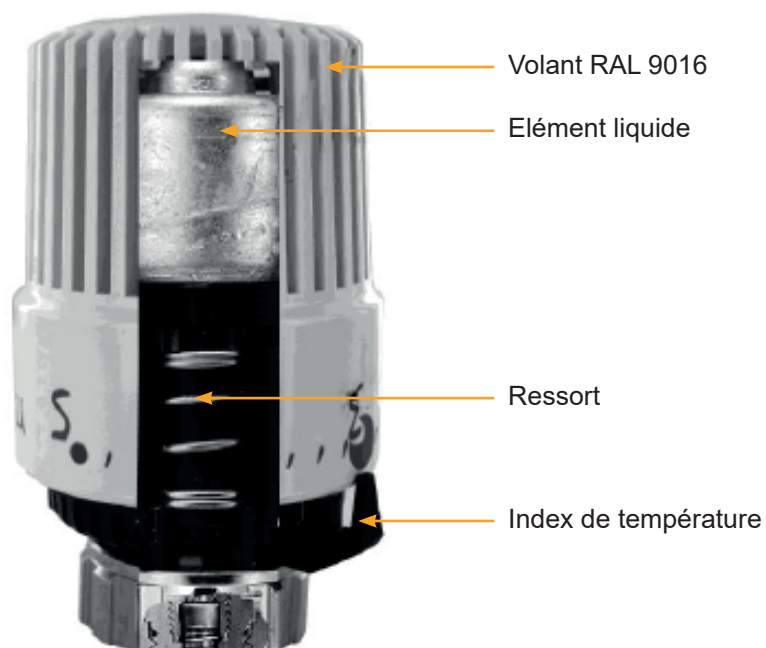



6803P

COMAP

MATÉRIEL

Corps : en acétal
Volant : en ABS
Ecroû de fixation : laiton nickelé
Ressorts : acier zingué

DIMENSIONS

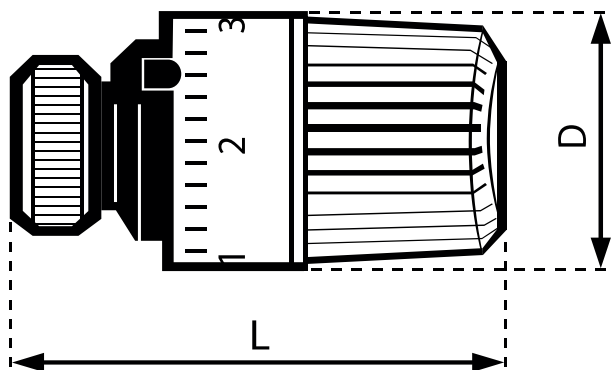

D	L
49	83

GAMME AU CATALOGUE (VALEURS CERTIFIÉES EN 215)

Photo	Hystérésis (K)	Influence de la température de l'eau (K)	Temps de réponse	Influence de la Pression différentielle (K)	Variation temporelle	Code
	0.2	0.55	19'	0.2	0.34	803900

MÉTHODE D'INSTALLATION

1. Installation de la tête sur le robinet.
2. Mettre l'index en face de la position 5 puis appliquer la tête en poussant légèrement.
3. Visser l'écrou de la tête sur le robinet. Couple = 2 Nm.



6803P

COMAP

POSITION DE RÉGLAGE

Position		*	1	2	3	4	5
Temperature	5°C	7°C	11°C	16°C	20°C	24°C	28°C

* Il est conseillé en été de mettre la tête thermostatique en position 5.

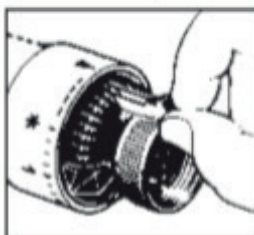
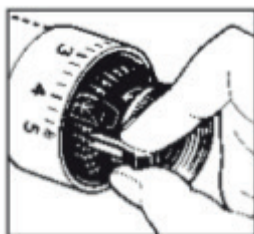

LIMITATION DE TEMPÉRATURE

La limitation est faite grâce à une goupille plastique.



1. Température maximale de réglage:
 - Mettre l'index sur la position de température souhaitée.
 - Glisser la goupille dans l'ouverture située au-delà de la valeur souhaitée.
2. Température minimale de réglage:
 - Mettre l'index sur la position de température souhaitée.
 - Glisser la goupille dans l'ouverture située au-deçà de la valeur souhaitée.
3. Réglage fixe en position:
 - Mettre l'index sur la position de température souhaitée.
 - Glisser la goupille dans l'ouverture située au niveau de l'index.

ACCESSOIRES

Photo	Désignation	Code
	Ecrou antiviol	582500
	Pin de limitation	W005422